

Varenummer: 2035024517534NI

Beskrivelse: E+G Udligningsenhed GN 350.2-45-17.5-34-NI

Mål

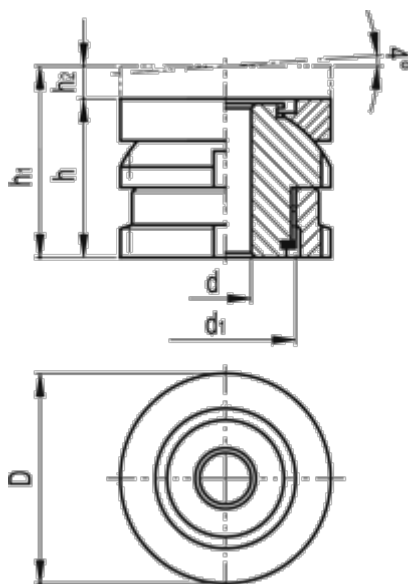

C-skruenøgle DIN 1810 = A45-50
d = 17.5
D = 45
d1 = M30x1.5
For skrue = M16
h = 34
h1 = 41
h2 = 7

Max. statisk belastning (kN) = 84
Statisk forbelastning (kN) = 28.9
Vægt (g) = 280